

B.Well

С заботой о каждом

Руководство по эксплуатации



WI-922

Ирригатор
для полости рта

RU



 PRO

 MED

 TECHNO

РУКОВОДСТВО ПО ЭКСПЛУАТАЦИИ ИРРИГАТОРА ДЛЯ ПОЛОСТИ РТА WI-922

Прежде чем использовать этот прибор, внимательно прочитайте данное руководство и сохраните его для дальнейшего использования.

Содержание

1. Инструкция по технике безопасности	4
2. Назначение и противопоказания	6
3. Комплектация и внешний вид прибора	7
4. Подготовка прибора к работе	10
5. Использование прибора	11
6. Хранение прибора. Утилизация	13
7. Правила ухода и чистки	13
8. Способы решения возможных проблем и неисправностей	14
9. Технические характеристики	15
10. Гарантийные обязательства	15
11. Расшифровка символов с упаковки и этикетки	15

Благодарим Вас за покупку стационарного ирригатора для полости рта WI-922 компании V.Well. Этот прибор обеспечивает эффективное очищение пространства между зубами и удаление зубного налета. Его использование предотвращает образование зубного камня и является отличной профилактикой кариеса и болезней пародонта.

Ирригатор для полости рта WI-922 – это необходимый прибор для ухода за полостью рта при наличии мостов, имплантов, коронок и брекетов. Также с его помощью можно осуществлять массаж десен, который улучшает кровообращение, тем самым способствуя их оздоровлению.

1. ИНСТРУКЦИЯ ПО ТЕХНИКЕ БЕЗОПАСНОСТИ

⚠ ВНИМАНИЕ!

При использовании электротехнических изделий, особенно в присутствии детей, необходимо соблюдать меры предосторожности.

Данный прибор не предназначен для самостоятельного использования детьми и лицами с ограниченными физическими или умственными способностями или с недостаточным опытом и знаниями, если они не будут обучены и проинструктированы по вопросам использования прибора лицами, ответственными за их безопасность.

⚠ ПЕРЕД ИСПОЛЬЗОВАНИЕМ ПРИБОРА ОЗНАКОМЬТЕСЬ С РУКОВОДСТВОМ ПО ЭКСПЛУАТАЦИИ

⚠ ПРЕДОСТЕРЕЖЕНИЯ:

Для снижения риска поражения электрическим током, получения ожогов, возгорания или травмы:

- Всегда отключайте прибор от сети после использования.
- Не используйте прибор во время приема ванны.
- Не помещайте и не храните прибор в месте, откуда он может упасть в воду.
- Не помещайте прибор в воду или другую жидкость.
- Не оставляйте без присмотра подключенный к сети прибор.
- Обеспечьте тщательный контроль при использовании прибора детьми и/или инвалидами.
- Используйте прибор только по целевому назначению, описанному в данном руководстве. Не используйте не рекомендованные изготовителем комплектующие.
- Не используйте прибор в случае повреждения кабеля или вилки, если изделие не работает надлежащим образом, а также в случае падения, повреждения и/или попадания прибора в воду. Обратитесь в сервисно-консультационный пункт для проверки и ремонта.
- Не используйте изделие во время сна и/или в состоянии сонливости.
- Не роняйте и не вставляйте никаких предметов в имеющиеся на изделии отверстия.
- Не используйте прибор на открытом воздухе и в местах, где используются аэрозольные спреи.
- Подключайте прибор только к надлежащим образом заземленной розетке.
- Перед наполнением водой отключите изделие от сети. Заполняйте емкость водой в строгом соответствии с руководством. Не допускайте переполнения емкости водой, соблюдайте инструкции.

- Категорически запрещено вносить изменения в конструкцию прибора.
- Не прикасайтесь к шнуру питания и вилке влажными руками.
- Не дотрагивайтесь до прибора, если он упал в воду. Немедленно отсоедините его от сети сухими руками.
- Сетевой шнур не должен касаться горячих или нагреваемых поверхностей.
- В случае поломки прибора, не пытайтесь отремонтировать его самостоятельно. Обратитесь в сервисно-консультационный пункт.
- Если Вы недавно перенесли стоматологическую и/или хирургическую операцию, проходите курс лечения, связанный с проблемами в ротовой полости, имеете повреждение слизистой в полости рта, пожалуйста, проконсультируйтесь со своим стоматологом.
- Проконсультируйтесь со своим стоматологом в случае, если у Вас наблюдается сильная кровоточивость десен после двух недель пользования ирригатором.
- Обращайтесь с прибором аккуратно. Не роняйте его и не подвергайте сильному ударному воздействию.

ПРЕДУПРЕЖДЕНИЕ!

ПЕРЕД ИСПОЛЬЗОВАНИЕМ ПРИБОРА ОБЯЗАТЕЛЬНО ОЗНАКОМЬТЕСЬ СО СЛЕДУЮЩЕЙ ИНФОРМАЦИЕЙ!

В качестве растворов для ирригации полости рта категорически запрещено использовать следующее:

- Вещества и растворы, имеющие в составе взвешенные частицы (настои, отвары, суспензии и т.п.). Использование вязких растворов с осадком может ухудшить работу ирригатора и привести к закупориванию шланга или насоса.
- Растворы, имеющие масляную основу. Их применение может оказать разъедающее воздействие на шланг ирригатора.
- Антисептические растворы (марганцовка, мирамистин и другие антисептики).
- Обычные растворы для полоскания рта (коммерчески доступные ополаскиватели, которые не имеют четкого показания к применению в ирригаторе).
- Солевые растворы, зубная паста или химические вещества.

Возможны к применению для ирригации полости рта:

- Чистая теплая вода (до 40°C), предварительно очищенная через фильтр.
- Специальные растворы, показанные к применению в ирригаторе.
- Производитель и Продавец не несут ответственности за последствия, вызванные неполным ознакомлением с руководством по эксплуатации или непониманием принципов работы данного прибора.
- Если после ознакомления с руководством по эксплуатации у Вас возникли какие-либо вопросы, проконсультируйтесь с врачом или обратитесь в сервисно-консультационный пункт.

СОХРАНИТЕ ЭТО РУКОВОДСТВО

2. НАЗНАЧЕНИЕ И ПРОТИВОПОКАЗАНИЯ

Ирригатор для полости рта V.Well WI-922 предназначен для профилактики:

- Кровоточивости десен, кариеса, пародонтальных заболеваний, гингивита, периимплантита;
- Медикаментозного орошения и массажа слизистой оболочки полости рта;
- Эффективной чистки ортодонтических систем, а также для ухода за полостью рта и межзубными промежутками.

Область применения: для индивидуального и семейного использования.

Принцип работы стационарных ирригаторов заключается в направленном воздействии регулируемого водного потока на поверхность зубов, десен, слизистой оболочки рта или ортодонтических систем.

Благодаря использованию ирригатора, происходит удаление остатков пищи и вредных бактерий при помощи струи воды.

Противопоказания: Перед применением ирригатора рекомендуется проконсультироваться со стоматологом в случае оперативного вмешательства в полости рта и в стадии обострения хронических заболеваний полости рта. Во время первых нескольких применений ирригатора может иметь место незначительная кровоточивость десен. Если у вас здоровые десны, любая кровоточивость десен должна прекратиться в течение 1-2 недель. Если кровоточивость продолжится спустя 2 недели применения, прекратите использование ирригатора и проконсультируйтесь со стоматологом.

3. КОМПЛЕКТАЦИЯ И ВНЕШНИЙ ВИД ПРИБОРА

Крышка для емкости
с футляром для хранения
насадок

Кнопка снятия /
фиксации насадки

Емкость
для воды

Держатель
ручки
для ирригатора

Регулятор
интенсивности
напора струи

Противоскользящие ножки

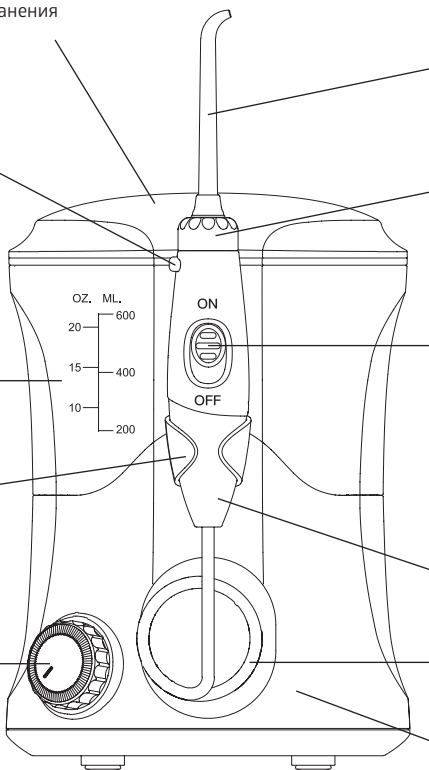

Насадка

Регулятор угла
поворота насадки

Кнопка подачи
воды
ON/OFF
(ВКЛ/ВЫКЛ)

Ручка
для
ирригатора
со шлангом

Шланг

Основной
блок

Рисунок 1.
Внешний вид прибора

КОМПЛЕКТАЦИЯ:

1. Основной блок – 1 шт.
2. Ручка для ирригатора со шлангом – 1 шт.
3. Емкость для воды (600 мл) – 1 шт.
4. Крышка для емкости с футляром для хранения насадок – 1 шт.
5. Насадка стандартная – 3 шт.
6. Насадка для чистки языка – 1 шт.
7. Насадка ортодонтическая – 1 шт.
8. Насадка пародонтологическая – 1 шт.
9. Насадка для имплантов, мостов, коронок, виниров – 1 шт.
10. Руководство по эксплуатации – 1 шт.
11. Гарантийный талон – 1 шт.
12. Коробка – 1 шт.

Типы насадок и их назначение

Тип насадки	Назначение
	Насадка стандартная (3 шт.) Предназначена для комплексного ухода за ротовой полостью: очищения межзубных промежутков и массажа десен
	Насадка для чистки языка (1 шт.) Предназначена для удаления налета с языка и придания свежести дыханию
	Насадка пародонтологическая (1 шт.) Предназначена для очищения десневого края и десневых карманов, а так же для очистки поверхности челюсти под протезами и мостовыми конструкциями

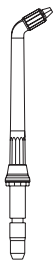
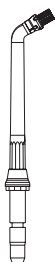
Тип насадки	Назначение
	Насадка ортодонтическая (1 шт.) Предназначена для очищения промежутков между плотно расположенными зубами, а так же десневого края. Так же обеспечивает гигиену брекет-систем и других ортодонтических конструкций
	Насадка для имплантов, мостов, коронок, виниров (1 шт.) Предназначена для деликатной очистки поверхности имплантов, мостов, коронок и виниров

4. ПОДГОТОВКА ПРИБОРА К РАБОТЕ

Подключите прибор к электрической сети. Вставьте вилку в розетку. Если розетка имеет выключатель, убедитесь в том, что он включен.

Подготовка емкости

Снимите емкость для воды с основного блока, крепко удерживая прибор одной рукой. Потяните емкость вертикально вверх, придерживая крышку.

После этого снимите крышку с емкости, и наполните емкость теплой водой.

Поместите емкость обратно на основной блок, плотно прижав, приложив небольшое равномерное усилие сверху и наденьте крышку.

Установка и снятие насадок

Вставьте насадку в отверстие на верхней поверхности ручки ирригатора, см. **Рисунок 2**. Цветное кольцо на насадке должно встать вплотную к ручке. Для извлечения насадки, нажмите кнопку снятия/фиксации насадки, и снимите насадку, см. **Рисунок 3**.



Рисунок 2.



Рисунок 3.

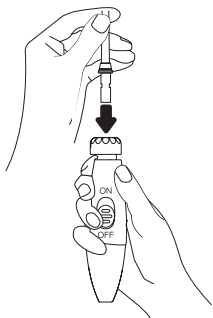

Рисунок 4.

Выбор интенсивности напора струи

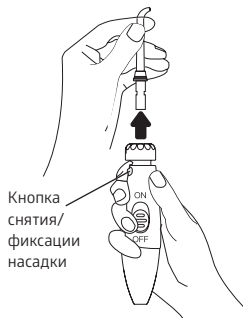
При нахождении регулятора интенсивности напора струи в крайнем левом положении прибор выключен. Поверните регулятор по часовой стрелке, прозвучит щелчок, прибор включен. Начальный уровень напора – минимальный. Для увеличения интенсивности напора плавно поворачивайте регулятор по часовой стрелке. См. **Рисунок 4**.

5. ИСПОЛЬЗОВАНИЕ ПРИБОРА

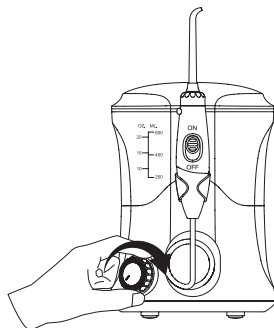
Перед использованием убедитесь, что регулятор интенсивности напора струи находится в крайнем левом положении. **Кнопка подачи воды находится в положении ВЫКЛ/OFF.** См. Рисунок 5.



Рисунок 5.

Поместите насадку в полость рта. Свободной рукой включите прибор, как показано на **Рисунке 6**.

Переведите кнопку подачи воды в положение **ВКЛ/ON**.

Выберите уровень напора воды.

Направление струи можно менять, вращая регулятор угла поворота насадки в верхней части ручки в любую сторону. Угол вращения насадки 360°. См. **Рисунок 7**.



Рисунок 6



Рисунок 7

Рекомендуемая техника

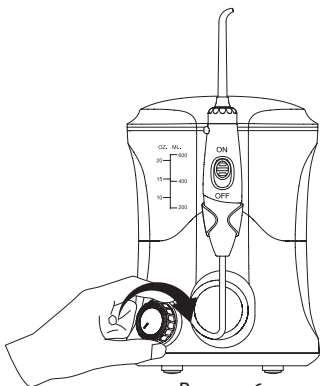
Направьте струю под углом 90 градусов к линии десны. Смыкайте губы, чтобы избежать разбрызгивания. Не закрывайте при этом рот, позвольте воде свободно вытекать изо рта. См. **Рисунок 8**.

Для достижения наилучших результатов начинайте с боковых и дальних зубов, перемещаясь в направлении передних зубов. См. **Рисунок 9**.

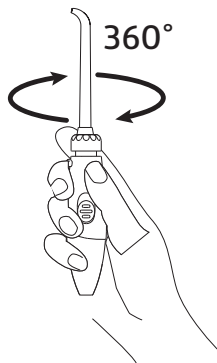
Перемещайте насадку вдоль линии десны от зуба к зубу, задерживаясь между зубами. См. **Рисунок 10**. Продолжайте чистку до тех пор, пока зоны вокруг и между зубами не станут чистыми.



Рисунок 8



Рисунок 9

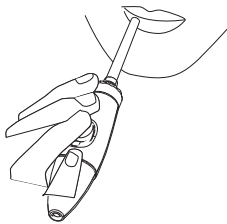

Рисунок 10

Выключение подачи воды

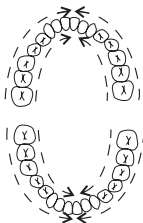
Вы можете остановить подачу воды в любое время, передвинув кнопку на рукоятке вниз на скользящем переключателе, см. **Рисунок 11**, в положение ВЫКЛ/OFF.

Примечание:

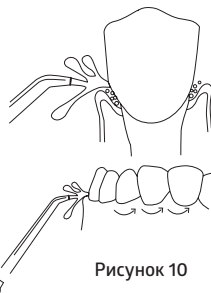
- Использование в иригаторе нефilterованной водопроводной воды может со временем привести к образованию известкового налета и отложений во внутренних частях прибора, что, в свою очередь, может отрицательно сказаться на его работе.



Рисунок 11

- Из-за гигиенических соображений перед первым использованием, а также в случае, если устройство не использовалось в течение длительного времени, ирригатор необходимо промывать. Для этого полностью заполните резервуар водой и включите устройство, направляя при этом ручку ирригатора вниз в раковину.
- Не используйте горячую воду (выше 40°C)

После завершения процедуры чистки выключите устройство, поставьте ручку ирригатора в держатель, удалите из емкости остатки воды. Отключите устройство от сети питания.

6. ХРАНЕНИЕ ПРИБОРА. УТИЛИЗАЦИЯ

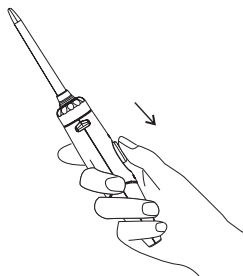
Данное устройство должно всегда храниться в недоступном для детей месте.

Приборы следует утилизировать в соответствии с принятыми нормами и не выбрасывать вместе с бытовыми отходами.

7. ПРАВИЛА УХОДА И ЧИСТКИ

После использования прибора отключите его от сети, вытрите прибор насухо. Перед чисткой прибора убедитесь, что сетевой шнур отсоединен от розетки. Не используйте грубые ткани, щётки и абразивные средства для чистки прибора. Протирайте прибор и ручку для ирригатора со шлангом сухой мягкой тканью.

После каждого использования промывайте насадки под струей воды. Дезинфекцию насадок рекомендуется проводить их помещением на 5-10 минут в один из перечисленных растворов: спиртовой раствор, 3% раствор перекиси водорода, 1% раствор хлоргексидина. После дезинфекции в растворе рекомендуется промыть насадки теплой водой. Так же можно использовать бесконтактные способы очистки и дезинфекции насадок: в ультразвуковом или ультрафиолетовом очистителе.

Если при использовании ирригатора Вы применяете какие-либо растворы, обязательно промывайте устройство после каждого такого использования. Для этого полностью наполните емкость для воды чистой теплой водой и включите прибор, направляя при этом ручку ирригатора вниз в раковину, вытрите прибор насухо.

8. СПОСОБЫ РЕШЕНИЯ ВОЗМОЖНЫХ ПРОБЛЕМ И НЕИСПРАВНОСТЕЙ

Ряд возможных проблем и неисправностей при работе прибора могут быть решены пользователем самостоятельно (см. таблицу ниже).

В случае, если ни одно из предложенных решений не позволило решить проблему, необходимо прекратить эксплуатацию прибора и обратиться в сервисно-консультационный пункт, осуществляющий техническое обслуживание. Адреса и телефоны сервисно-консультационных пунктов указаны в гарантийном талоне.

Проблема	Причина	Устранение
Ирригатор не работает	Прибор не подключен к электросети	Проверьте подключение к сети
	В розетке нет напряжения	Дождитесь восстановления электроснабжения
	Плохой контакт вилки с розеткой электросети	Подключите прибор к другой розетке и вызовите специалиста для ремонта неисправной.
Низкое давление или вода не идет из насадки	Неправильное положение регулятора напора струи	Настройте давление регулятором напора струи
	Неправильно установлена емкость для воды, соединение не плотное	Правильно установите емкость для воды на основной блок
	В емкости для воды нет воды	Наполните емкость для воды
	Насадка засорилась	Замените насадку на новую
	Износ деталей насоса	Обратитесь в сервисно-консультационный пункт
	Поврежден шланг	Удостоверьтесь, что шланг не поврежден. В противном случае, обратитесь в сервисно-консультационный пункт.
Течь воды из под насадки	Насадка плохо установлена или установлена не до конца	Установите насадку до щелчка пружины механизма фиксатора насадки
	Насадка засорилась или износилось основание насадки	Замените насадку на новую
	Износ механизма фиксатора насадки с регулятором угла поворота насадки	Обратитесь в сервисно-консультационный пункт.

9. ТЕХНИЧЕСКИЕ ХАРАКТЕРИСТИКИ



Питание	Электропитание от однофазной сети переменного тока частотой 50-60 Гц напряжением 100-240 В.
Мощность	18 Вт
Давление воды, кПа	207-827
Частота пульсации струи воды, импульсы/мин	Min 1250 имп/мин Max 1850 имп/мин
Время использования полного объема емкости для воды	MAX 155 сек
Максимальное время непрерывного использования	30 мин
Объем емкости	600 мл
Количество насадок в комплекте	7
Регулировка напора	Плавная, непрерывная, десятифазная

10. ГАРАНТИЙНЫЕ ОБЯЗАТЕЛЬСТВА

На прибор распространяется гарантия в течение двух лет с даты приобретения прибора. Гарантия не распространяется на насадки. Срок службы прибора – 5 лет. Срок службы насадок – 6 месяцев.

11. РАСШИФРОВКА СИМВОЛОВ С УПАКОВКИ И ЭТИКЕТКИ

						
Знак соответствия Российским Стандартам	Обратитесь к инструкции по эксплуатации	Не выбрасывать вместе с бытовым мусором	Изделие типа ВФ	Класс защиты от поражения электрическим током (II класс)	Сертификация CE	Степень защиты обеспечиваемая оболочками

						
Серийный номер	Модель	Ограничение по температуре применения	Ограничение по температуре хранения	Номер партии (для насадок)	Единый знак обращения продукции на рынке государств – членов Таможенного союза	Производитель

Дата производства прибора зашифрована на этикетке прибора в серийном номере «SN»: первые две цифры – неделя производства, вторые две цифры – год производства.



Fly Cat Electrical Co., Ltd., No. 4 Bldg, Xianyuxing Industrial Park, Gonghe Community, Shajing, Baoan, Shenzhen, Guangdong, China.

Флай Кэт Электрикал Ко., Лтд., №4, Сяньюсин Индастриал Парк, Гунхэ Коммьюнити, Шацзин, Баоань, Шэньчжэнь, Гуандунг, Китай.

www.bwell-swiss.ru